

Svensk designtidning

Nr 20, vecka 37 - 38/2024

Kungjorda beslut avseende nya mönsterregistreringar, vecka 37 - 38

2024-09-09 - 2024-09-22



Utfärdad av Patent- och registreringsverket Design- och varumärkesavdelningen

Box 530

826 27 SÖDERHAMN

Tel: 08-782 28 00

www.prv.se

kundsupport@prv.se

INNEHÅLLSFÖRTECKNING

Önskar du information om beslut kan du söka i Svensk Designdatabas

Nationella kungörelser

01 - Designregistreringar	1
06 - Förnyelser	19
09 - Avförda registreringar	20

01 - Designregistreringar

Registreringsnummer 85503 - 85512

Den som vill invända mot en registrering ska göra det inom två månader från kungörelsedagen (samma dag som registreringsdagen).

Invändningen skall innehålla:

Invändarens namn eller firma samt postadress.

Om invändaren är företrädd av ombud, ombudets namn och postadress.

Uppgift om de omständigheter som åberopas till grund för invändningen.

Invändningen ska vara undertecknad av invändaren eller dennes ombud.

Invändningen och andra handlingar som åberopas ska ges in i två exemplar.

Ärendenummer:

2024-0092

Registreringsnummer:

85503

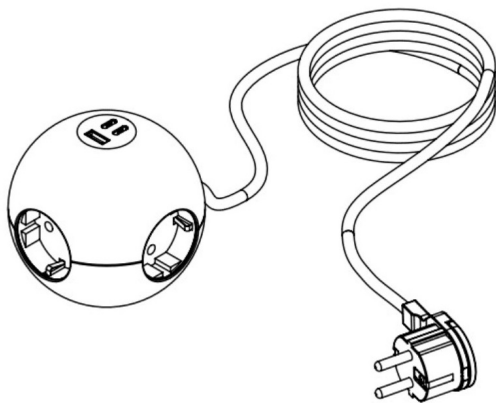

1 - 1

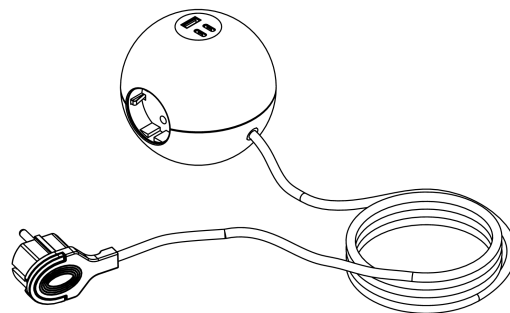

1 - 2

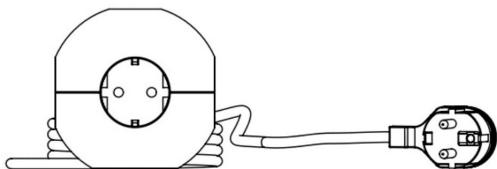

1 - 3

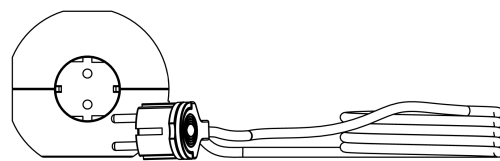

1 - 4

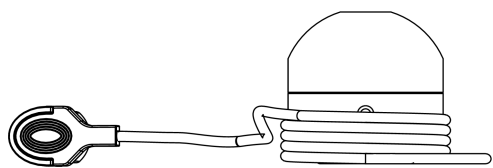

1 - 5

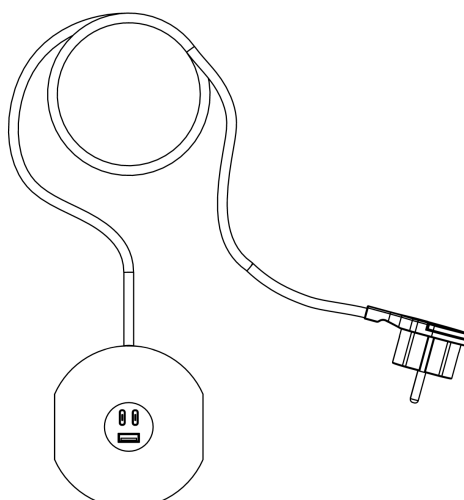

1 - 6

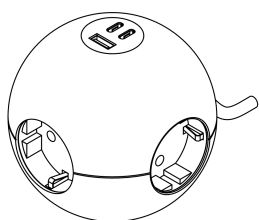

1 - 7

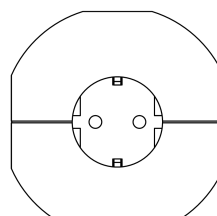

1 - 8

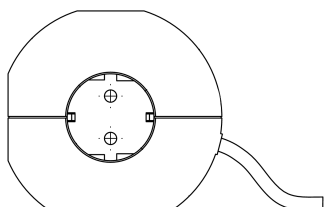

1 - 9

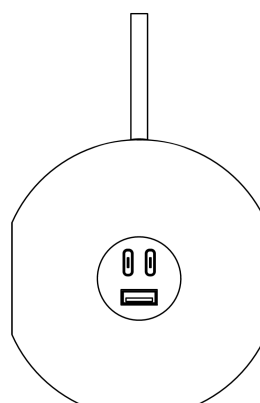

1 - 10

Produkt Nr 1:

Grenuttag

Klasser (LOC 14):

13-03

Formgivare:

Ludwig Alm

Björcksgatan 40 B, 41651 Göteborg, Sverige. (1)

Jacob Alm
Rosenbergsgatan 2, 55451 Jönköping, Sverige. (1)

Innehavare: Riddarhuset AB
Mäster Gudmunds Väg 4, 55311 Jönköping, Sverige.
Ingivningsdag: 2024-05-21
Registrerad/kungjord: 2024-09-10
Giltig t.o.m.: 2029-05-21

Ärendenummer:**2024-0124****Registreringsnummer:****85504**

1 - 1



1 - 2

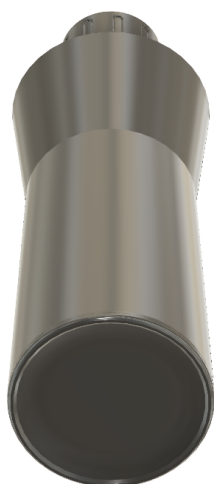

1 - 3

Produkt Nr 1: Flaska
Klasser (LOC 14): 09-01
Formgivare: Hampus Jönsson
Tallstigen 3 , 234 34 Lomma, Sverige. (1)

Innehavare: Hampus Jönsson
Tallstigen 3 , 234 34 Lomma, Sverige.

Ingivningsdag: 2024-07-25

Registrerad/kungjord: 2024-09-11

Giltig t.o.m.: 2029-07-25

Ärendenummer:**2024-0122****Registreringsnummer:****85505**

1 - 1



1 - 2

Produkt Nr 1: Bokstöd
Klasser (LOC 14): 06-06
Formgivare: Nelly Axelsson
Storgatan 30, 431 31 Mölndal, Sverige. (1)

Innehavare: Nelly Axelsson
Storgatan 30, 431 31 Mölndal, Sverige.

Ingivningsdag: 2024-07-19

Registrerad/kungjord: 2024-09-11

Giltig t.o.m.: 2029-07-19

Ärendenummer:

2024-0087

Registreringsnummer:

85506

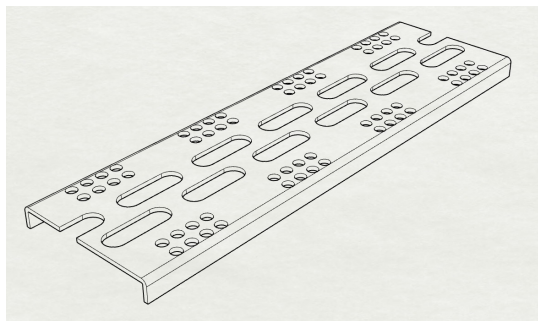

1 - 1

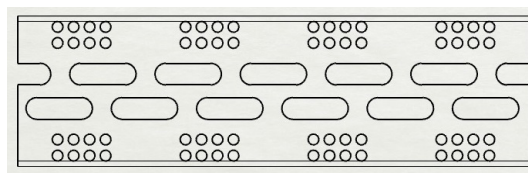

1 - 2

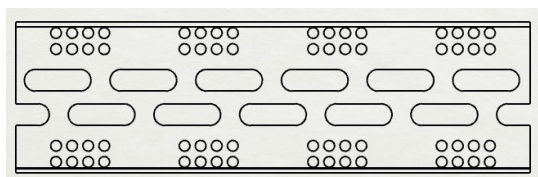

1 - 3



1 - 4

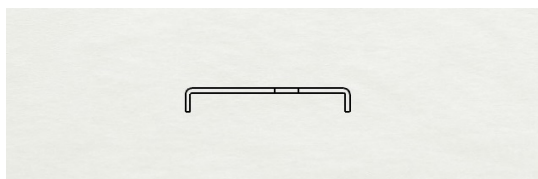

1 - 5

Produkt Nr 1: Väggfäste
Klasser (LOC 14): 08-08
Formgivare: Arne Danielsson
Villa Berga, 24332 Höör, Sverige. (1)

Innehavare: Arlövs Plastgjuteri Försäljnings AB
Bruksvägen 8, 24335 Höör, Sverige.

Ingivningsdag: 2024-05-13
Registrerad/kungjord: 2024-09-11
Giltig t.o.m.: 2029-05-13

Ärendenummer:

2024-0089

Registreringsnummer:

85507



1 - 1



1 - 2



1 - 3



1 - 4



1 - 5

Produkt Nr 1: Plugg för flexslang
Klasser (LOC 14): 08-08
Formgivare: Svante Olsson
c/o INNOVATUM; Nohabgatan 14, Plan 2 , 461 53 Trollhättan,
Sverige. (1)

Innehavare: ElektroSkutt AB
c/o INNOVATUM; Nohabgatan 14, Plan 2 , 461 53 Trollhättan, Sverige.

Ombud: Calås Innovation AB
Blomsterängsvägen 10, 45 194 Uddevalla, Sverige.

Ingivningsdag: 2024-05-14
Registrerad/kungjord: 2024-09-16
Giltig t.o.m.: 2029-05-14

Ärendenummer:

2024-0142

Registreringsnummer:

85508

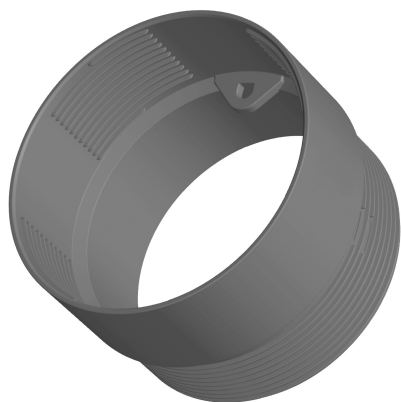

1 - 1

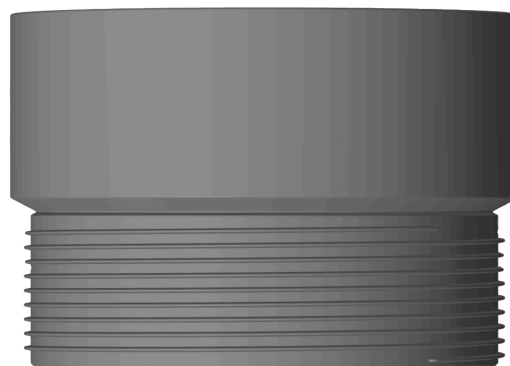

1 - 2



1 - 3



1 - 4

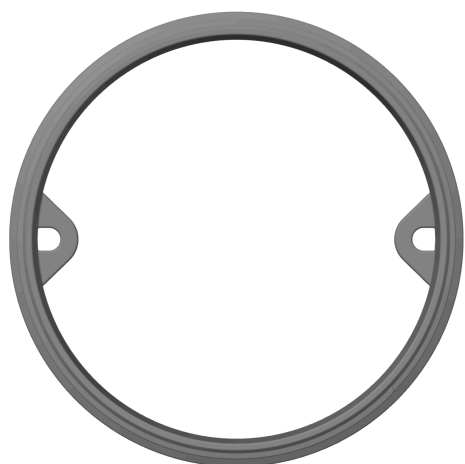

1 - 5

Produkt Nr 1: Dosförlängare
Klasser (LOC 14): 13-03
Formgivare: Svante Olsson
c/o INNOVATUM; Nohabgatan 14, Plan 2 , 461 53 Trollhättan,
Sverige. (1)

Innehavare: ElektroSkutt AB
c/o INNOVATUM; Nohabgatan 14, Plan 2 , 461 53 Trollhättan, Sverige.

Ombud: Calås Innovation AB
Blomsterängsvägen 10, 45 194 Uddevalla, Sverige.

Ingivningsdag: 2024-05-14
Registrerad/kungjord: 2024-09-16
Giltig t.o.m.: 2029-05-14

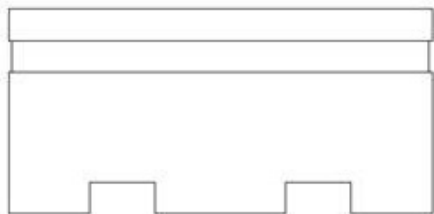
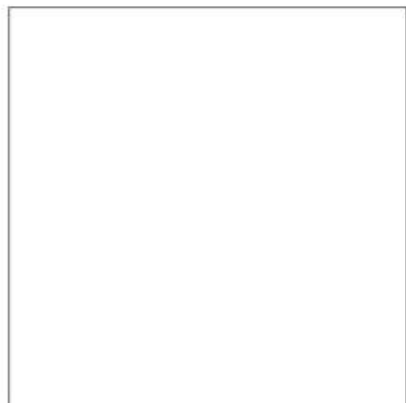
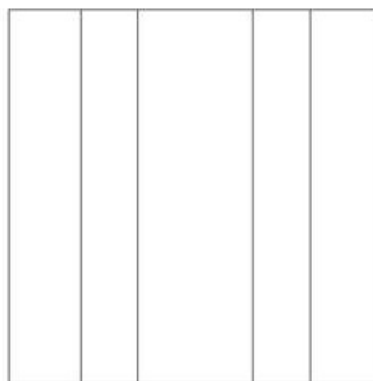
Ärendenummer:**2024-0112****Registreringsnummer:****85509****1 - 1****1 - 2****1 - 3****1 - 4**

Produkt Nr 1: Trafikhinder
Klasser (LOC 14): 25-02
Formgivare: Adam Bender
 Edsvära Lars Andersgården 1, 53593 Kvänum, Sverige. (1)

Innehavare: Benders Sverige AB
 Edsvära Lars Andersgården 1 , 535 93 Kvänum, Sverige.

Ingivningsdag: 2024-06-28

Registrerad/kungjord: 2024-09-16

Giltig t.o.m.: 2029-06-28

Ärendenummer:
Registreringsnummer:

2024-0134
85510

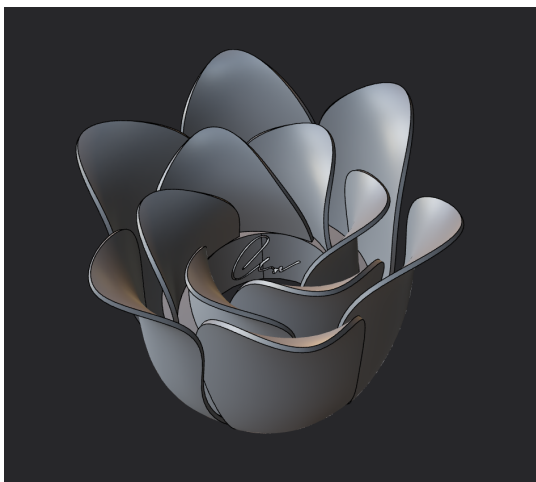

1 - 1



1 - 2

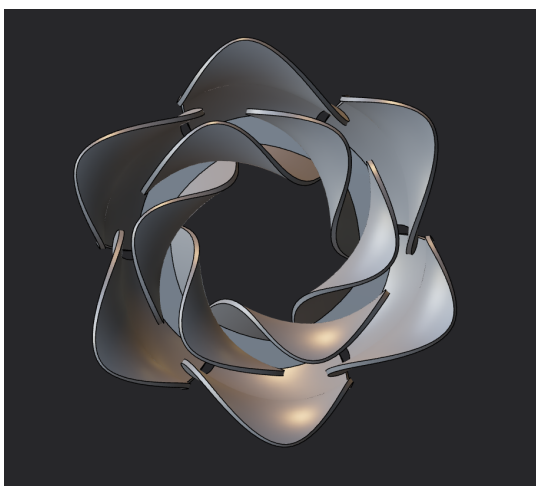

1 - 3

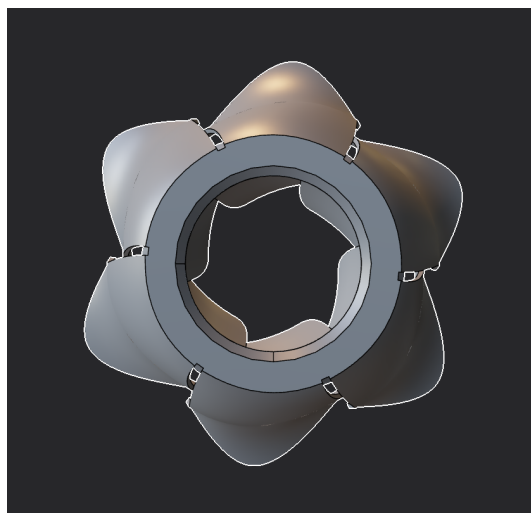

1 - 4

Produkt Nr 1: Lampskärm
Klasser (LOC 14): 26-07
Formgivare: Erik Larsson
S:t Larsgatan 39B, 58224 Linköping, Sverige. (1)

Innehavare: Erik Larsson
S:t Larsgatan 39B, 1603 , 58224 Linköping, Sverige.

Ingivningsdag: 2024-08-29

Registrerad/kungjord: 2024-09-17

Giltig t.o.m.: 2029-08-29

Ärendenummer:

2024-0116

Registreringsnummer:

85511



1 - 1

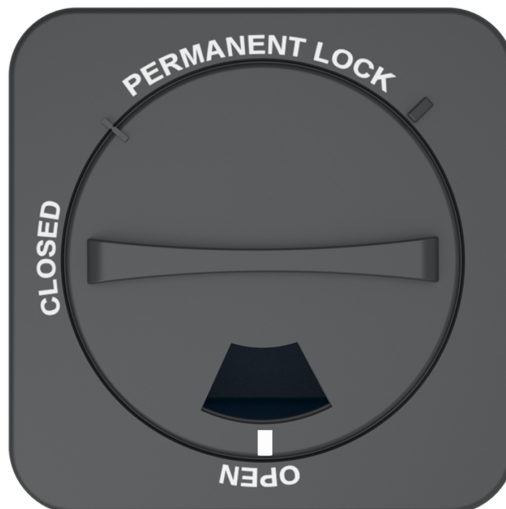

1 - 2



1 - 3



1 - 4

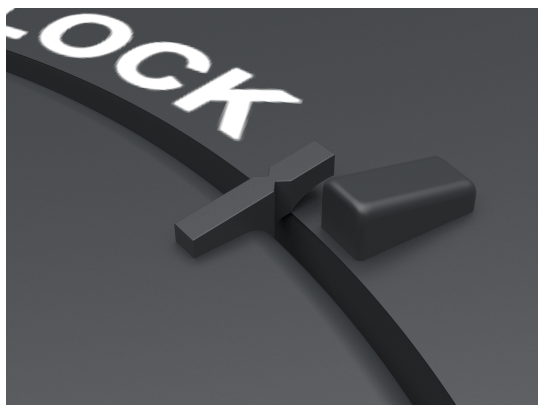

1 - 5

Produkt Nr 1: Lock till medicinsk avfallsbehållare
Klasser (LOC 14): 09-09
Formgivare: Sarwar Uddin
Professorsvägen 109A, 97751 Luleå, Sverige. (1)
Josefine Tuuri
Vänortsvägen 84, 977 55 Luleå, Sverige. (1)
Gustav Sverlinger
Professorsvägen 29, 97751 Luleå, Sverige. (1)
Daniel Altåker
Vänortsvägen 9, 977 54 Luleå, Sverige. (1)



2 - 1



2 - 2



2 - 3



2 - 4

Produkt Nr 2: Underdel av lock till medicinsk avfallsbehållare
Klasser (LOC 14): 09-09
Formgivare: Sarwar Uddin
Professorsvägen 109A, 97751 Luleå, Sverige. (2)
Josefine Tuuri
Vänortsvägen 84, 977 55 Luleå, Sverige. (2)
Gustav Sverlinger
Professorsvägen 29, 97751 Luleå, Sverige. (2)
Daniel Altåker
Vänortsvägen 9, 977 54 Luleå, Sverige. (2)



3 - 1



3 - 2



3 - 3

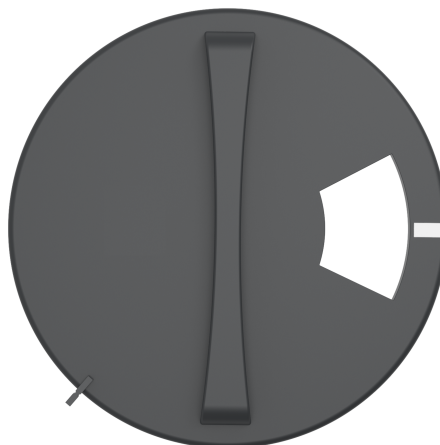

3 - 4

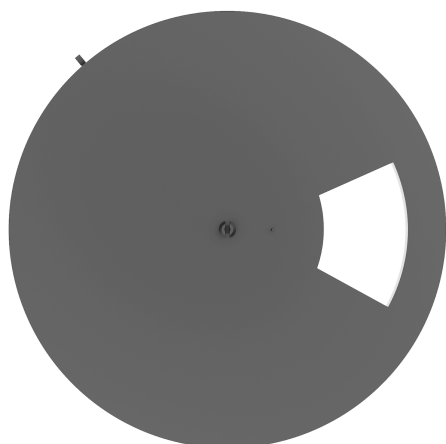

3 - 5

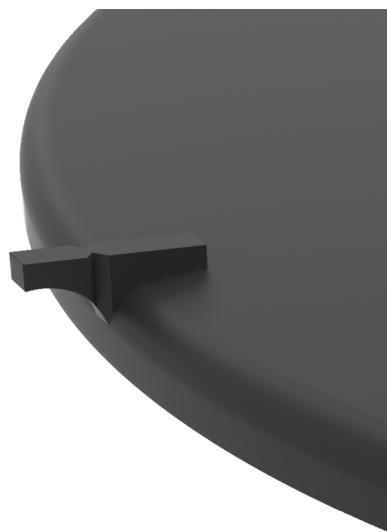

3 - 6

Produkt Nr 3:

Överdel av lock till medicinsk avfallsbehållare

Klasser (LOC 14):

09-09

Formgivare:

Sarwar Uddin

Professorsvägen 109A, 97751 Luleå, Sverige. (3)

Josefine Tuuri
Vänortsvägen 84, 977 55 Luleå, Sverige. (3)
Gustav Sverlinger
Professorsvägen 29, 97751 Luleå, Sverige. (3)
Daniel Altåker
Vänortsvägen 9, 977 54 Luleå, Sverige. (3)

Innehavare: Sarwar Uddin
Professorsvägen 109A, 97751 Luleå, Sverige.
Josefine Tuuri
Vänortsvägen 84, 977 55 Luleå, Sverige.
Gustav Sverlinger
Professorsvägen 29, 97751 Luleå, Sverige.
Daniel Altåker
Vänortsvägen 9, 977 54 Luleå, Sverige.

Ingivningsdag: 2024-07-09

Registrerad/kungjord: 2024-09-19

Giltig t.o.m.: 2029-07-09

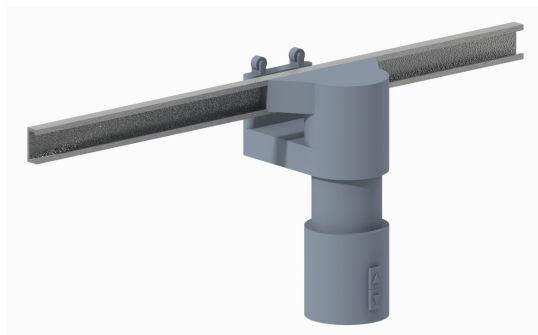
Ärendenummer:**2024-0095****Registreringsnummer:****85512**

1 - 1

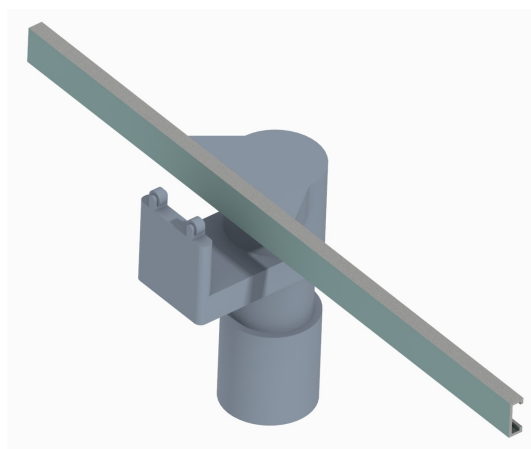

1 - 2

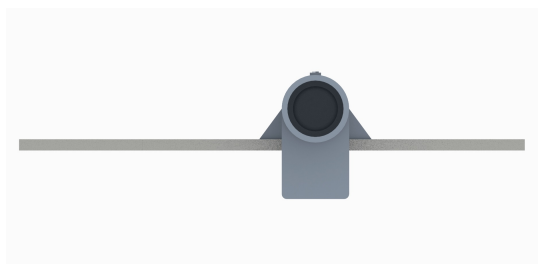

1 - 3

Produkt Nr 1: Neonatalsängsadapter
Klasser (LOC 14): 08-08
Formgivare: Amanda Raaschou
Utbryningsgränden 4c, 226 47 Lund, Sverige. (1)
Siri Erkman
Arkivgatan 1D, 223 59 Lund, Sverige. (1)
Tekla Hultén
Dag Hammarskjölds väg 5a, 244 66 Lund, Sverige. (1)
Sixten Söderholm Berghall
Kännärsvägen 47f 1102, 226 46 Lund, Sverige. (1)

Innehavare: Innovation Skåne AB
Medicon Village B601 , 223 81 Lund, Sverige.

Ingivningsdag: 2024-05-30
Registrerad/kungjord: 2024-09-20
Giltig t.o.m.: 2029-05-30

06 - Förnyelser

<u>Reg nr</u>	<u>Beslutsdatum</u>	<u>Förnyad till och med</u>
84566	2024-09-09	2029-09-09
78259	2024-09-09	2029-09-14
84486	2024-09-10	2029-06-18
84478	2024-09-10	2029-06-18
84483	2024-09-10	2029-06-18
84640	2024-09-15	2030-02-18
84641	2024-09-15	2030-02-18
81150	2024-09-19	2030-03-17

09 - Avförda registreringar

65355 65573 77687 80671 82706 82847 84402 84405 84473
84474
